

# MAZDA

<b>GB</b> DOOR MIRROR GARNISH Installation Instructions	<b>N</b> FORKROMMET SPEILBEKLEDNING Monteringsveiledning
<b>D</b> VERCHROMTE SPIEGELABDECKUNG Einbauanleitung	<b>S</b> FÖRKROMAT SPEGELSKYDD Monteringsanvisning
<b>E</b> CUBIERTA DE ESPEJO CROMADA Instrucciones de Montaje	<b>SF</b> KROMATTU PEILIKOTELO Asennusohje
<b>F</b> REVÊTEMENT DE MIROIR CHROME Instructions de Montage	<b>CZ</b> CHROMOVANÝ KRYT ZRCÁTKA Návod k Montáži
<b>I</b> COPERTURA DELLO SPECCHIO CROMATA Istruzioni di Montaggio	<b>H</b> KRÓMOZOTT TÜKÖRFEDÉL Beszerelési Utasítása
<b>P</b> TAMPA CROMADA DO ESPELHO Instruções de Montagem	<b>PL</b> CHROMOWANAPOKRYWKALUSTERKA Instrukcja Instalowania
<b>NL</b> VERCHROOMDE SPIEGELAFDEKKING Inbouw-Instructie	<b>GR</b> ΧΡΟΜΙΟΜΕΝΟ ΚΑΛΥΜΜΑ ΚΑΘΡΕΠΤΗ Οδηγίες Τοποθέτησης
<b>DK</b> FORKROMMET SPEJLOVERTRÆK Monteringsvejledning	<b>RU</b> Декоративная планка зеркала на двери Инструкции по установке

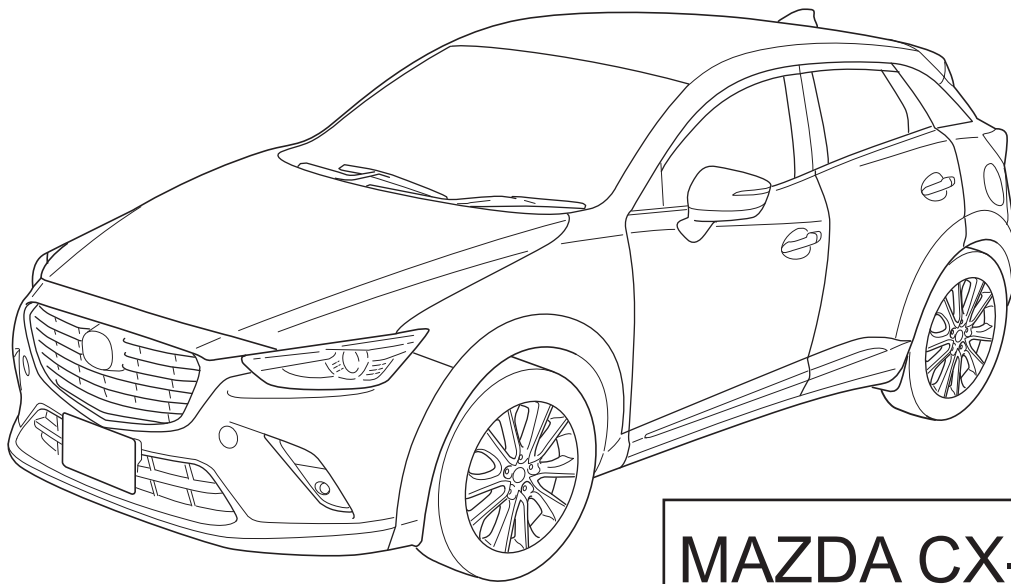

MAZDA CX-3 DJ1

Part No: **DB2W V3 650**

Date: 19-12-2014

© Copyrights MAZDA / MAZDA ACE

Sheet 1 of 4

Expert Fitment Required  
Montage durch Fachwerkstatt erforderlich  
Montaje sólo por el concesionario  
Montage par spécialiste nécessaire  
E' necessario in officina specializzata  
Especialista em montagem requerido  
Montage door vakman nodig  
Montage ved professionelt værksted påkrævet  
Nødvendig med montering fra fagvejverksted  
Verkstadsmontage erfordras  
Asennus tarpeen merkkikorjaamossa  
Montáž ve specializované dílně nutná  
A szereléshez szakmúhely kell  
Könieczny montaż przez warsztat specjalistyczny  
Να τοποθετεί από συνεργείο  
Необходима подгонка специалистом



- (GB)** Position arrow
- (D)** Positionspfeil
- (E)** Flecha de posición
- (F)** Flèche de position
- (I)** Freccia di posizione
- (P)** Flexa de posição
- (NL)** Lokatie/Positie pijl
- (DK)** Lokaliseringspil
- (N)** Posisjonspil
- (S)** Positionpil
- (SF)** Paikannusnuoli
- (CZ)** Šipka na pozici
- (H)** Helyzetjelző nyíl
- (PL)** Strzałka położenia
- (GR)** Βέλος θέσης
- (RU)** Стрелка расположения



- (GB)** Movement arrow
- (D)** Bewegungspfeil
- (E)** Flecha de movimiento
- (F)** Flèche de mouvement
- (I)** Freccia di movimento
- (P)** Flexa de movimento
- (NL)** Richtingspijl
- (DK)** Bevægelsespil
- (N)** Bevegelsespil
- (S)** Rørelsepil
- (SF)** Liikesuuntanuoli
- (CZ)** Šipka pohybu
- (H)** Mozgásirányjelző nyíl
- (PL)** Strzałka kierunku ruchu
- (GR)** Βέλος κίνησης
- (RU)** Стрелка движения



- (GB)** Same procedure for the left and right side
- (D)** Gleicher einbau für linke und rechte seite
- (E)** Mismo procedimiento para lado izquierdo y derecho
- (F)** Procédure identique pour les côtés gauche et droit
- (I)** Stessa procedura valida per il lato destro e sinistro
- (P)** Mesmo procedimento para o lado esquerdo e direito
- (NL)** Dezelfde procedure voor de linker en rechter zijde
- (DK)** Samme fremgangsmåde for venstre og højre side
- (N)** Samme prosedyre for venstre og høyre side
- (S)** Samma åtgärd för vänster och höger sida
- (SF)** Samat toimenpiteet vasemmalle ja oikealle puolelle
- (CZ)** Postup je stejný pro levou i pravou stranu
- (H)** Az eljárás azonos a bal és a jobb oldalon
- (PL)** Te same czynności należy wykonać po lewej i prawej stronie
- (GR)** Ίδια διαδικασία για την αριστερή και τη δεξιά πλευρά
- (RU)** Одинаковая последовательность действий как для левой, так и для правой стороны



- (GB)** Tape up
- (D)** Mit Klebeband befestigen
- (E)** Fijar con cinta adhesiva
- (F)** Fixer avec ruban adhésif
- (I)** Fissare con nastro adesivo
- (P)** Sujeitar com fita adesiva
- (NL)** Vastzetten met tape
- (DK)** Fastgøres med tape
- (N)** Fest fast med klebeband
- (S)** Fästet med tejp
- (SF)** Kiinnytys teipillä
- (CZ)** Upevnit lepicí páskou
- (H)** Rögzítse ragasztószalaggal
- (PL)** Umocować taśmą samoprzylepną
- (GR)** Στερέωση με κολλητική ταινία
- (RU)** Закрепите клейкой лентой



- (GB)** Throw away
- (D)** Entsorgen
- (E)** Tratamiento de residuos
- (F)** Rebuter
- (I)** Smaltire
- (P)** Eliminar
- (NL)** Weggooien
- (DK)** Affald
- (N)** Avskaffe
- (S)** Ta hand om avfallet
- (SF)** Hävittää
- (CZ)** Vyhodit
- (H)** Távolítsa el
- (PL)** Usunąć jako odpad
- (GR)** Απόσυρση
- (RU)** Выбросите



- (GB)** Warning
- (D)** Achtung
- (E)** Atención
- (F)** Attention
- (I)** Attenzione
- (P)** Atenção
- (NL)** Let op
- (DK)** Bemærk
- (N)** Pass på
- (S)** Varning
- (SF)** Huomio
- (CZ)** Pozor
- (H)** Figyelem
- (PL)** Uwaga
- (GR)** Προσοχή
- (RU)** Осторожно



- (GB)** See text
- (D)** Siehe Text
- (E)** Véase texto
- (F)** Voir text
- (I)** Vedi testo
- (P)** Cf. o texto
- (NL)** Zie tekst
- (DK)** Se teksten
- (N)** Se tekst
- (S)** Se text
- (SF)** Katso teksti
- (CZ)** Viz text
- (H)** Lásd a zszövegben
- (PL)** Patrz tekst
- (GR)** Βλέπε κείμενο
- (RU)** См. текст

**A**

**(LH)**

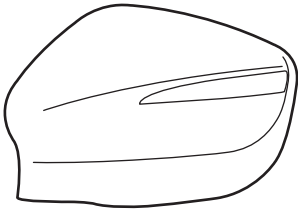

X 1

**B**

**(RH)**

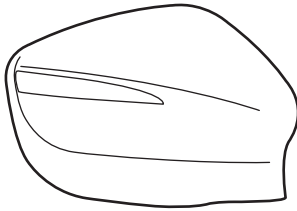

X 1

1

L+R

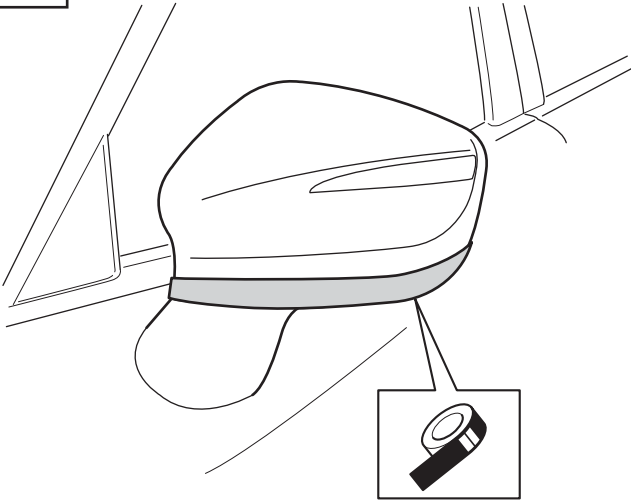

2

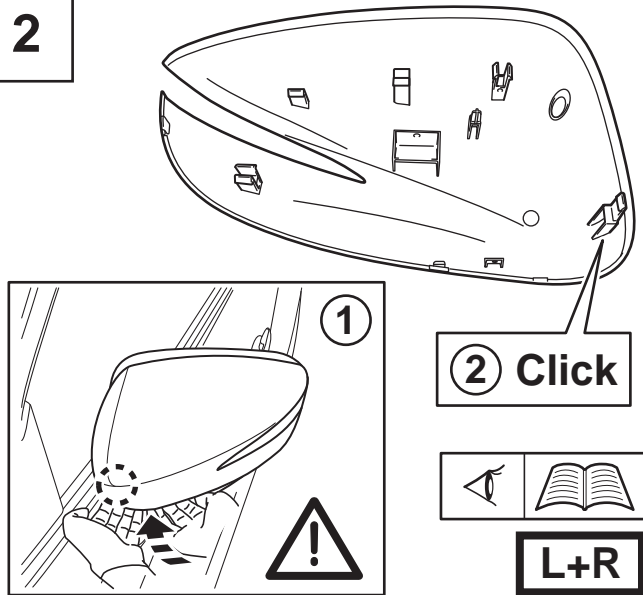

② Click



L+R

3

L+R

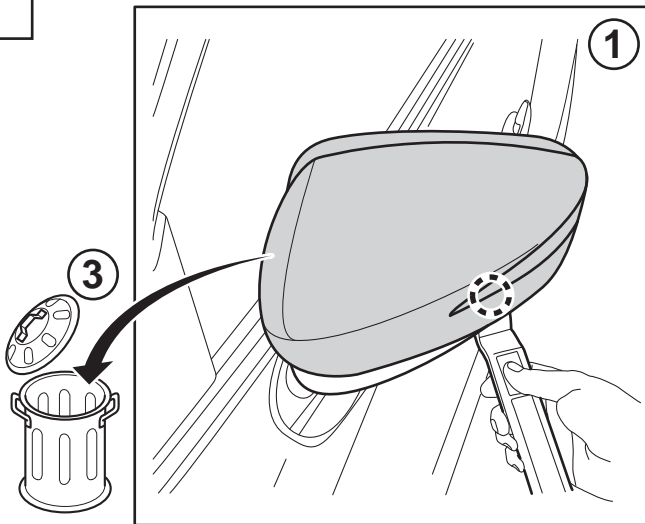

② Click

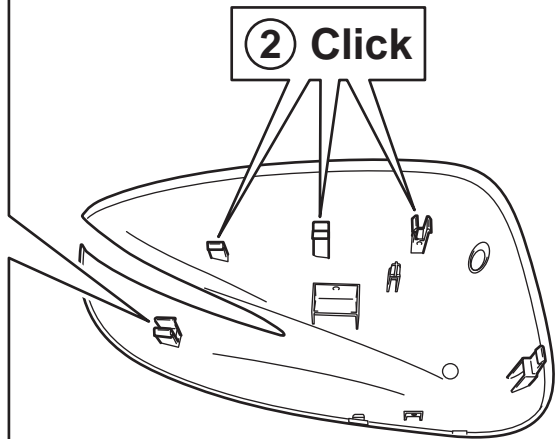

4

5

L+R

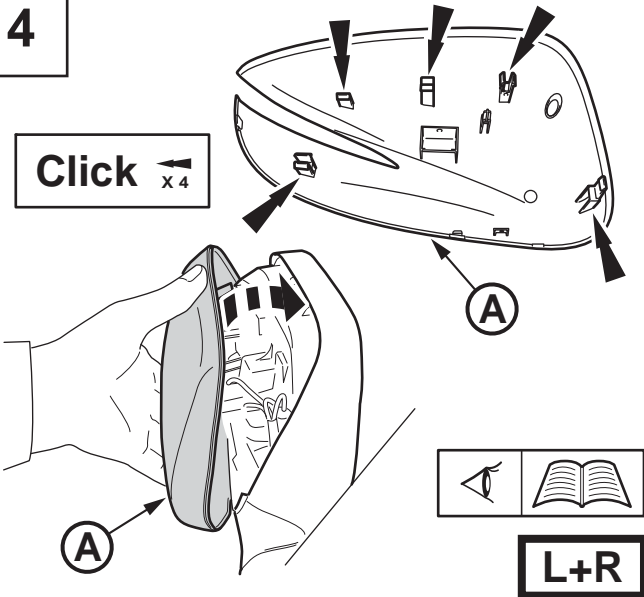

Click x4



L+R

